

IDEAL

Aperçu de la gamme

Massicots professionnels

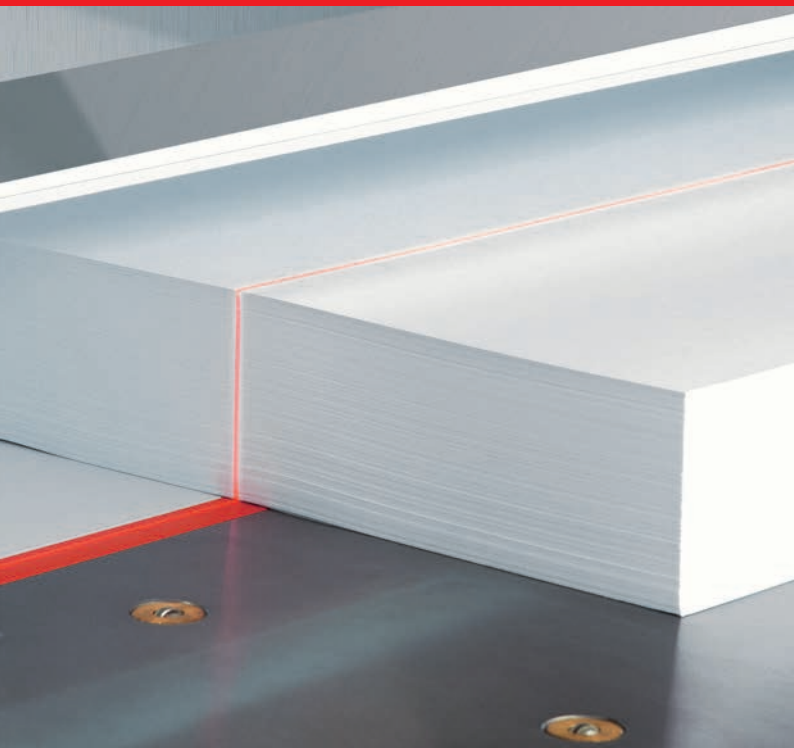
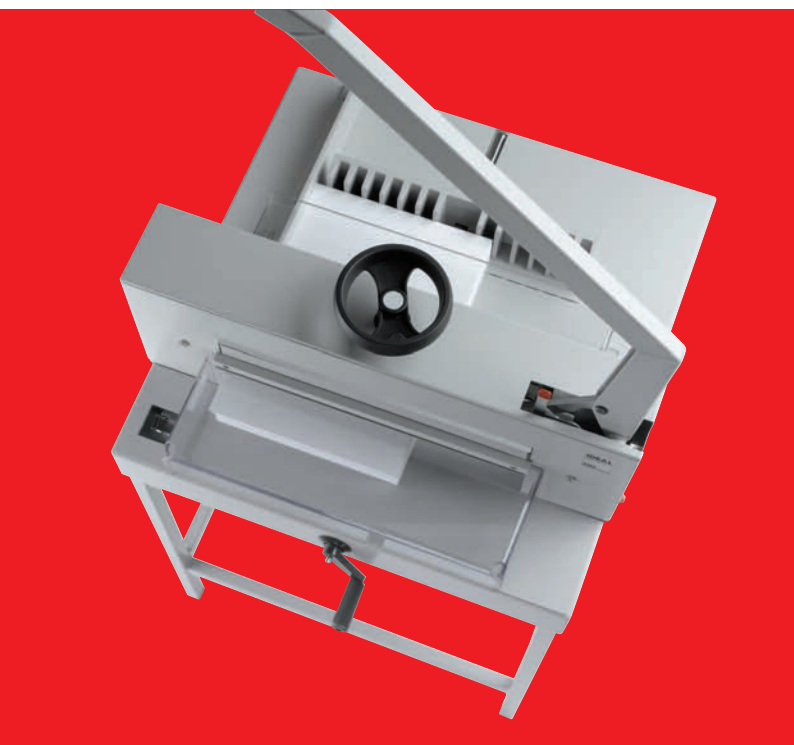

Massicots professionnels

Modèles manuels et électriques



Modèle	IDEAL 3005	IDEAL 4305	IDEAL 4705
Longueur de coupe, mm	330	430	475
Capacité de coupe, mm	5,5	40	70
Coupe minimale, mm	45	34	30
Profondeur de table, mm	300	435	455
Entraînement de la lame	manuel par levier	manuel par levier	manuel par levier
Lame en acier d'Allemagne réaffûtable	-	✓	✓
Dispositif de pression	automatique	manuel par levier	manuel par volant
Réglage de la butée arrière	par guides	par manivelle	par manivelle
Affichage des mesures en mm/pouces	sur butée latérale	sur butée latérale	sur ruban
Ligne de coupe éclairée par LEDs	✓	-	-
Carter de protection à l'avant	✓	✓	✓
Commande bi-manuelle EASY-CUT	-	-	-
Système de Coupe Sécurisée – SCS	-	✓	✓
Porte-outils pratique sur la table arrière	-	-	-
Alimentation électrique	2 piles AAA	-	-
Dimensions H x L x P, mm	175/190 ⁽⁴⁾ x 500 x 240/115 ⁽⁴⁾	470/1150 ⁽¹⁾ x 880 x 880	590/1270 ⁽¹⁾ x 1000 x 890
Poids, kg	5,2	44/54 ⁽¹⁾	85/93 ⁽¹⁾
Stand métallique	-	en option	en option
Meuble en bois avec étagère	-	-	-
Jeu de 2 tables latérales	-	-	-
Garantie	2 ans	2 ans	2 ans

(1) hauteur / poids avec stand en option. (2) hauteur / poids avec meuble en option. (3) largeur / poids avec tables latérales en option. (4) hauteur / profondeur avec table fermée.



Dispositif de pression manuelle par volant pour maintenir de façon optimale le papier et éviter la chasse lors de la coupe (IDEAL 4705 et 4815).



Visible sur la table avant des modèles électriques, l'écran digital affiche les dimensions en mm et en pouces avec une précision au 1/10^{ème} de mm.

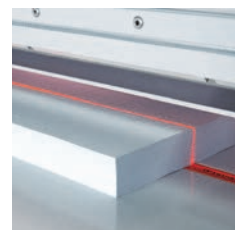

La ligne de coupe éclairée par LEDs permet à l'utilisateur de contrôler visuellement la position de la pile de papier par rapport aux repères de coupe.

IDEAL **4315** avec meuble en option



IDEAL **4350** avec meuble en option



IDEAL **4815**



IDEAL **4850** avec tables latérales en option



IDEAL 4315	IDEAL 4350	IDEAL 4815	IDEAL 4850
430	430	475	475
40	40	80	80
35	35	30	30
435	435	458	458
électro-mécanique	électro-mécanique	électro-mécanique	électro-mécanique
✓	✓	✓	✓
manuel par levier	automatique	manuel par volant	automatique
par manivelle	par manivelle	par manivelle	par manivelle
sur écran digital	sur écran digital	sur écran digital	sur écran digital
✓	✓	✓	✓
✓ (contrôlé électroniquement)	✓ (contrôlé électroniquement)	✓ (contrôlé électroniquement)	✓ (contrôlé électroniquement)
✓	✓	✓	✓
✓	✓	✓	✓
-	-	✓	✓
230V / 50Hz / 0,45kW	230V / 50Hz / 0,45kW	230V / 50Hz / 1,1kW	230V / 50Hz / 1,42kW
355/1085 ⁽¹⁾ /1080 ⁽²⁾ x 640 x 870	355/1085 ⁽¹⁾ /1080 ⁽²⁾ x 640 x 870	1410 x 762/1349 ⁽³⁾ x 1053	1296 x 762/1349 ⁽³⁾ x 1053
81/91 ⁽¹⁾ /113 ⁽²⁾	86/96 ⁽¹⁾ /118 ⁽²⁾	212/221 ⁽³⁾	225/234 ⁽³⁾
en option	en option	✓	✓
en option	en option	-	-
-	-	en option	en option
2 ans	2 ans	2 ans	2 ans



Grâce au porte-outils pratique à l'arrière du massicot vous avez toujours à portée de main les outils nécessaires à l'entretien de votre matériel, notamment le dispositif de changement de lame protégeant le tranchant (IDEAL 4815 et 4850).



La commande bi-manuelle EASY-CUT avec déclenchement séparé pour la descente de la presse et de la lame équipe tous les massicots électriques et est un élément du Système de Coupe Sécurisée – SCS (IDEAL 4315, 4350, 4815 et 4850).



Massicots professionnels

Modèles électriques avec écran de commande tactile

IDEAL 4855



IDEAL 4860 avec tables latérales en option



IDEAL 5255



IDEAL 5260



Modèle	IDEAL 4855	IDEAL 4860	IDEAL 5255
Longueur de coupe, mm	475	475	520
Capacité de coupe, mm	80	80	80
Coupe minimale, mm	35	35	35
Profondeur de table, mm	450	450	520
Entraînement de la lame	électro-mécanique	électro-mécanique	électro-mécanique
Lame en acier d'Allemagne réaffûtable	✓	✓	✓
Dispositif de pression	automatique	automatique	automatique
Descente de presse au pied	-	-	-
Réglage progressif de la pression	-	-	-
Réglage de la butée arrière	électronique	électronique	électronique
Écran de commande tactile	✓	✓	✓
Affichage des mesures en mm/pouces	sur écran tactile	sur écran tactile	sur écran tactile
Ligne de coupe éclairée par LEDs	✓	✓	✓
Cartier de protection à l'avant	✓ (contrôlé électroniquement)	-	✓ (contrôlé électroniquement)
Barrage immatériel par cellules photo-électriques	-	✓	-
Commande bi-manuelle EASY-CUT	✓	✓	✓
Système de Coupe Sécurisée – SCS	✓	✓	✓
Table soufflante avant/arrière	-	-	-
Porte-outils pratique sur la table arrière	✓	✓	✓
Alimentation électrique	230V / 50Hz / 1,42kW	230V / 50Hz / 1,42kW	230V / 50Hz / 1,42kW
Dimensions H x L x P, mm	1296 x 762/1349 ⁽¹⁾ x 1053	1293 x 762/1349 ⁽¹⁾ x 1220	1293 x 860/1436 ⁽¹⁾ x 1120
Poids, kg	228/237 ⁽¹⁾	232/241 ⁽¹⁾	252/261 ⁽¹⁾
Jeu de 2 tables latérales	en option	en option	en option
Garantie	2 ans	2 ans	2 ans

(1) hauteur / largeur / poids avec tables latérales en option. (2) avec platine de presse. (3) largeur / poids avec tables latérales en option.



La commande bi-manuelle EASY-CUT qui équipe les massicots électriques permet un déclenchement séparé pour la descente de la presse et de la lame.



Les massicots IDEAL sont équipés d'une lame en acier d'Allemagne, un acier reconnu pour ses qualités techniques. De plus elles sont toutes réaffûtables.

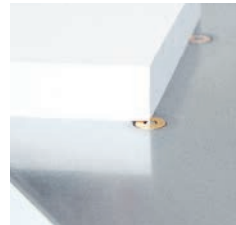

Les tables soufflantes avant et arrière (buses à billes) du massicot IDEAL 7260 permettent un déplacement aisé de vos piles de papier quelle que soit leur épaisseur.

IDEAL **6655**



IDEAL **6660** avec tables latérales en option



IDEAL **7260** avec tables latérales en option



IDEAL 5260	IDEAL 6655	IDEAL 6660	IDEAL 7260
520	650	650	720
80	80	80	80/78 ⁽²⁾
35	25	25	20/90 ⁽²⁾
520	610	610	720
électro-mécanique	électro-mécanique	électro-mécanique	électro-mécanique
✓	✓	✓	✓
automatique	automatique	automatique	automatique et hydraulique
-	-	-	✓
-	-	-	✓
électronique	électronique	électronique	électronique
✓	✓	✓	✓
sur écran tactile	sur écran tactile	sur écran tactile	sur écran tactile
✓	✓	✓	✓
-	✓ (contrôlé électroniquement)	-	-
✓	-	✓	✓
✓	✓	✓	✓
✓	✓	✓	✓
-	-	-	✓
✓	✓	✓	✓
230V / 50Hz / 1,42kW	230V / 50Hz / 1,42kW	230V / 50Hz / 1,42kW	triphase 400V / 50Hz / 1,5kW
1293 x 860/1436 ⁽¹⁾ x 1126	1293 x 992/1565 ⁽¹⁾ x 1220	1293 x 992/1565 ⁽¹⁾ x 1220	1335 x 1305/2100 ⁽¹⁾ x 1540/1600 ⁽¹⁾
257/266 ⁽¹⁾	302/311 ⁽¹⁾	312/321 ⁽¹⁾	588/628 ⁽¹⁾
en option	en option	en option	en option
2 ans	2 ans	2 ans	2 ans



Le barrage immatériel par cellules photo-électriques permet une productivité accrue (plus besoin de lever et baisser le carter de protection avant) et une protection optimale de l'utilisateur (IDEAL 4860, 5255, 6655, 6660 et 7260).



L'écran de commande tactile permet un réglage de précision de la butée arrière et offre de nombreuses fonctionnalités pratiques comme la possibilité d'enregistrer 99 programmes de 99 positions chacun et de programmer des coupes répétitives.



Écran de commande tactile

IDEAL

La commande électronique programmable avec écran tactile est une innovation majeure de la gamme de massicots IDEAL. Pratique et simple d'utilisation, elle permet un réglage de précision de la position de la butée arrière et offre de nombreuses fonctionnalités pratiques.

Le modèle IDEAL 7260 bénéficie du tout nouveau large écran tactile de 7" inclinable avec encore plus de fonctionnalités pratiques et professionnelles.



- + Menus multi-langues ; français, allemand, anglais, espagnol
- + Affichage des dimensions en millimètres / pouces
- + Réglage de précision au 1/10^{ème} de mm
- + Touche mémoire pour les coupes répétitives
- + Auto-diagnostic avec affichage de l'erreur sur l'écran
- + Calculatrice intégrée (4 opérations)
- + Dimensions pré-programmées pour les formats DIN standards
- + Mémoire pour 99 programmes de 99 positions chacun
- + Possibilité de mémoriser jusqu'à 15 coupes répétitives au sein d'une position
- + Fonction SET pour le déplacement de la butée arrière à la position de référence
- + Fonction EJECT pour l'éjection automatique du papier (peut être intégrée à un programme)
- + Activation / désactivation de l'éclairage de la table avant par LEDs (3 niveaux d'éclairage)*
- + Activation / désactivation de l'éclairage de la ligne de coupe par LEDs
- + Affichage du statut du barrage immatériel**
- + Affichage de la pression par bargraphe**



* sur les modèles avec barrage immatériel.

** sur le modèle IDEAL 7260.

Gabarits des massicots

IDEAL

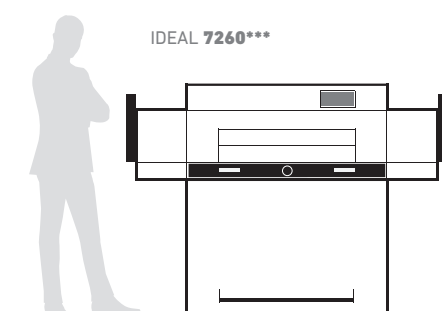
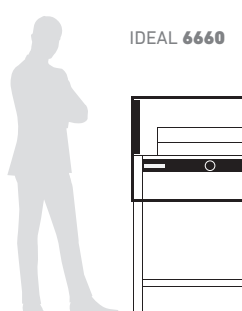
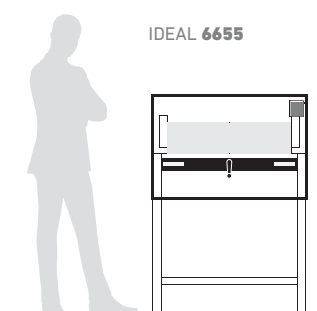
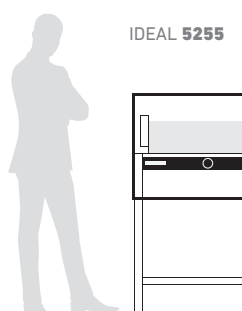
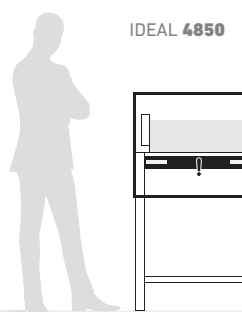
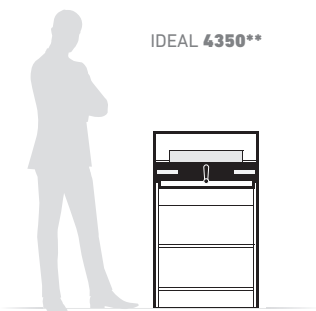
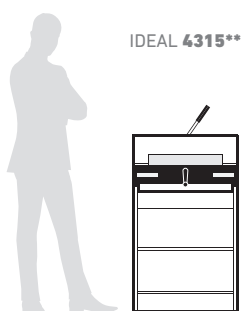
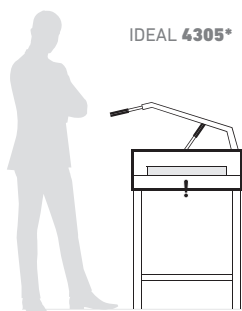

* monté sur stand métallique en option.
** monté sur meuble avec étagère en option.
*** avec tables latérales en option.



La qualité Made in Germany depuis plus de 60 ans

Vous pouvez attendre des nos matériels une longue durée de vie et un très haut niveau de qualité qui se retrouve partout jusque dans les moindres détails. Nous avons mis en application un système de gestion de l'énergie et de l'environnement qui nous a permis d'obtenir les certifications DIN ISO 14001 et DIN ISO 50001.

Mais nous ne nous reposons aucunement sur la qualité de nos produits. Bien au contraire : nous travaillons quotidiennement à l'améliorer. C'est pourquoi nous sommes également certifiés DIN ISO 9001 grâce à un système de management qualifié, appliqué en permanence à tous les niveaux hiérarchiques.



www.clementz-euromegras.com

Caractéristiques techniques non contractuelles, modifiables sans préavis - Imprimé en France - R.C. Strasbourg N 598501518 - 01/2019

Votre revendeur :

